

DTM ASTERION serisi kurşun-asit aküler, AGM teknolojisi (cam elyafı ayırıcı emilen elektrolit) tarafından üretilen, gaz rekombinasyon sistemine (VRLA) sahip, bakım gerektirmeyen kapalı akülere net bir örnektir. DTM, hem tampon hem de döngüsel modlarda kullanılması tavsiye edilen evrensel bir seridir. Mobil ve el tipi cihazlarda uygulama için tasarlanmıştır ve ürünlerin iç direncinin istikrarlı yüksek homojenliği nedeniyle, yedek güç kaynakları ve yedek güç ünitelerinde kullanım için idealdir.



Akü yapısı

Eleman	Pozitif plaka	Negatif plaka	Kutu	Kapak	Vana	Terminal	Ayırıcı	Elektrolit
Malzeme	Kurşun dioksit	Kurşun	ABS		Kauçuk	Bakır	Fiberglas	Asit

Özellikler

Nominal gerilim.....	12 V
Hücre.....	6
Tasarım ömrü.....	6 yıl
Nominal kapasite (25°C)	
20 saatlik oran (0,225 A; 1,75 V/hücre).....	4,5 Ah
10 saatlik oran (0,43 A; 1,75 V/hücre).....	4,3 Ah
5 saatlik oran (0,69 A; 1,75 V/hücre).....	3,45 Ah
Kendinden boşaltma.....	Aylık %3 kapasite 25°C
İç direnç (25°C).....	41,5 mΩ

Çalışma sıcaklığı aralığı

Deşarj.....	-20÷60°C
Şarj etmek.....	-10÷60°C
Depolama.....	-20÷60°C
Maksimum deşarj akımı (25°C).....	67,5A (5s)
Çevrim(cycle) modu (2,35÷2,4 V/hücre)	
Maks. Şarj akımı.....	1,35 A
Sıcaklık düzeltme faktörü.....	30 mV/°C
Bekleme(standby) modu (2,25÷2,3 V/hücre)	
Sıcaklık düzeltme faktörü.....	20 mV/°C

Uygulama

- Kesintisiz güç kaynağı
- Yedek güç kaynağı
- Tıbbi cihazlar
- Kontrol ve izleme sistemleri
- Acil durum sistemleri
- Taşınabilir aletler
- Profesyonel ekipman
- Yazar kasa makinesi

Yerleşim

B



Terminal tipi

F1

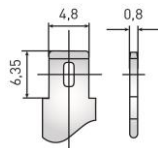

Performans ve özellikler

- AGM teknolojisi, aküden üretilen gazın% 99'unu yeniden birleştirilmesini sağlar;
- Hava yoluyla taşınmasında kısıtlama yoktur UL gerekliliklerine uygunluk;
- Kalsiyum ile alaşımlı kurşun plakalar yüksek enerji yoğunluğu sağlar;
- Tam bakımsız. İlave sıvı ilave etmeye gerek yoktur;
- Akü kabı alev geciktirici ABS plastikten yapılmıştır;
- Uzun hizmet ömrü.

Boyutlar (± 2mm)

Uzunluk, mm.....	90
Genişlik, mm.....	70
Yükseklik.....	101
Terminaler üzerinden yükseklik, mm.....	107
Ağırlık (±% 3), kg.....	1,6

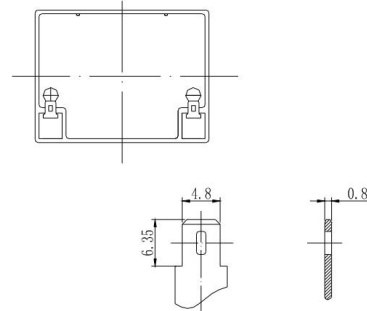
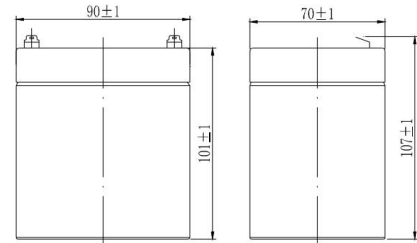

Deşarj Sabit Akımı, A (25°C)

V/hücre	5 dak	10 dak	15 dak	30 dak	1 sa	3 sa	5 sa	10 sa	20 sa
1,60	15,3	12,4	8,64	4,63	2,96	1,20	0,76	0,46	0,23
1,65	14,5	11,8	8,26	4,44	2,86	1,16	0,74	0,45	0,23
1,70	13,6	11,2	7,97	4,25	2,74	1,12	0,71	0,44	0,23
1,75	12,8	10,6	7,45	4,04	2,62	1,07	0,69	0,43	0,23
1,80	11,9	9,98	7,03	3,83	2,50	1,03	0,67	0,42	0,22

Deşarj Sabit Gücü, W/hücre (25°C)

V/hücre	5 dak	10 dak	15 dak	30 dak	1 sa	3 sa	5 sa	10 sa	20 sa
1,60	30,4	21,3	17,0	9,22	5,22	2,39	1,51	0,81	0,41
1,65	28,5	20,1	16,0	8,76	5,01	2,31	1,47	0,80	0,40
1,70	26,6	18,8	15,2	8,28	4,77	2,23	1,41	0,79	0,40
1,75	24,8	17,6	14,2	7,80	4,54	2,13	1,37	0,78	0,39
1,80	22,9	16,4	13,2	7,31	4,29	2,05	1,33	0,77	0,39

(Not) Karakteristiklerle ilgili yukarıdaki veriler 3 kontrol denemesi döngüsü sonucunda elde edilen ortalama değerlerdir ve varsayılan olarak nominal değildir.

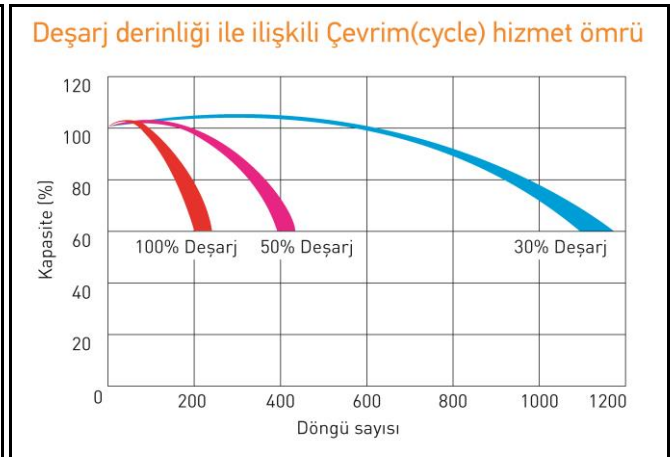
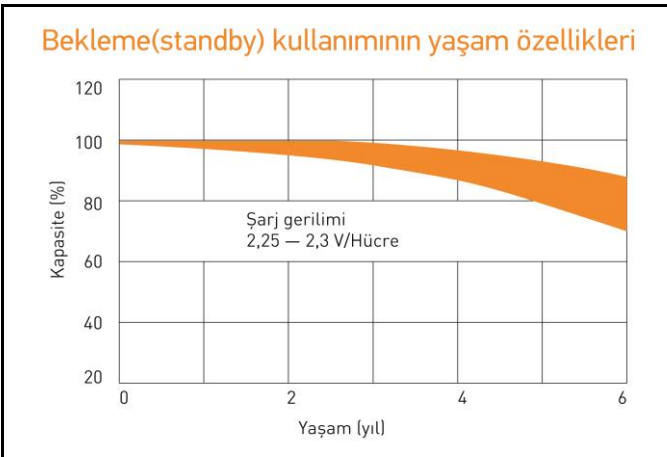
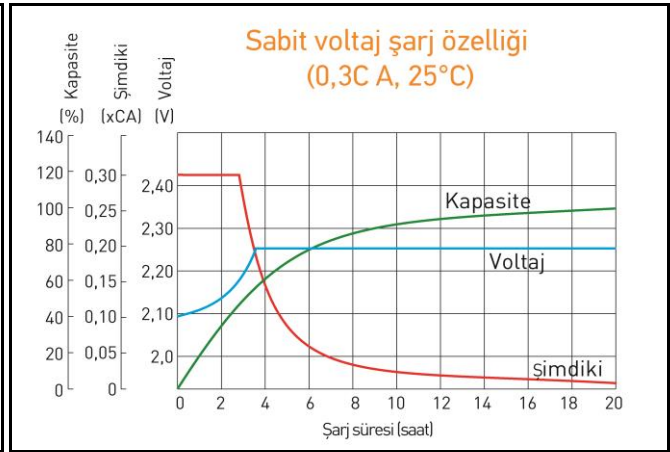
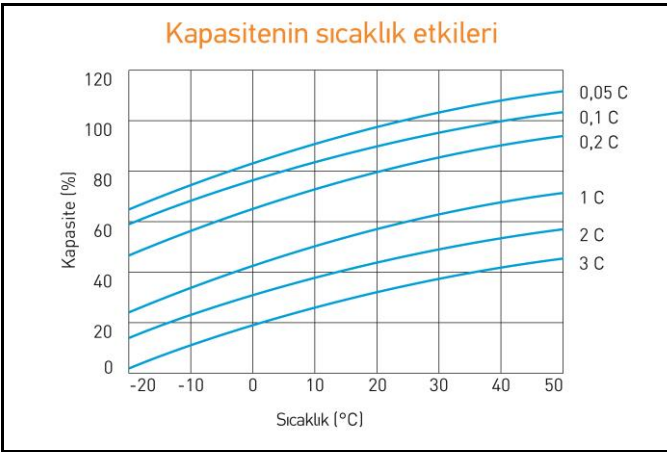

Kullanmaya başlamadan önce kullanım talimatlarını dikkatle okuyun.